



КЕДР

ФАБРИКА СТОЛЕШНИЦ

HPL КОМПАКТ



О ПРОДУКТЕ

HPL компакт – это цельноламинированная плита, которая состоит из нескольких, связанных между собой полимерной массой, слоёв. Полученный композит нагревают до высоких температур, что бы расплавить смолы, находящиеся внутри плиты. Затем материал помещают в условия низких температур и дожидаются его затвердевания.

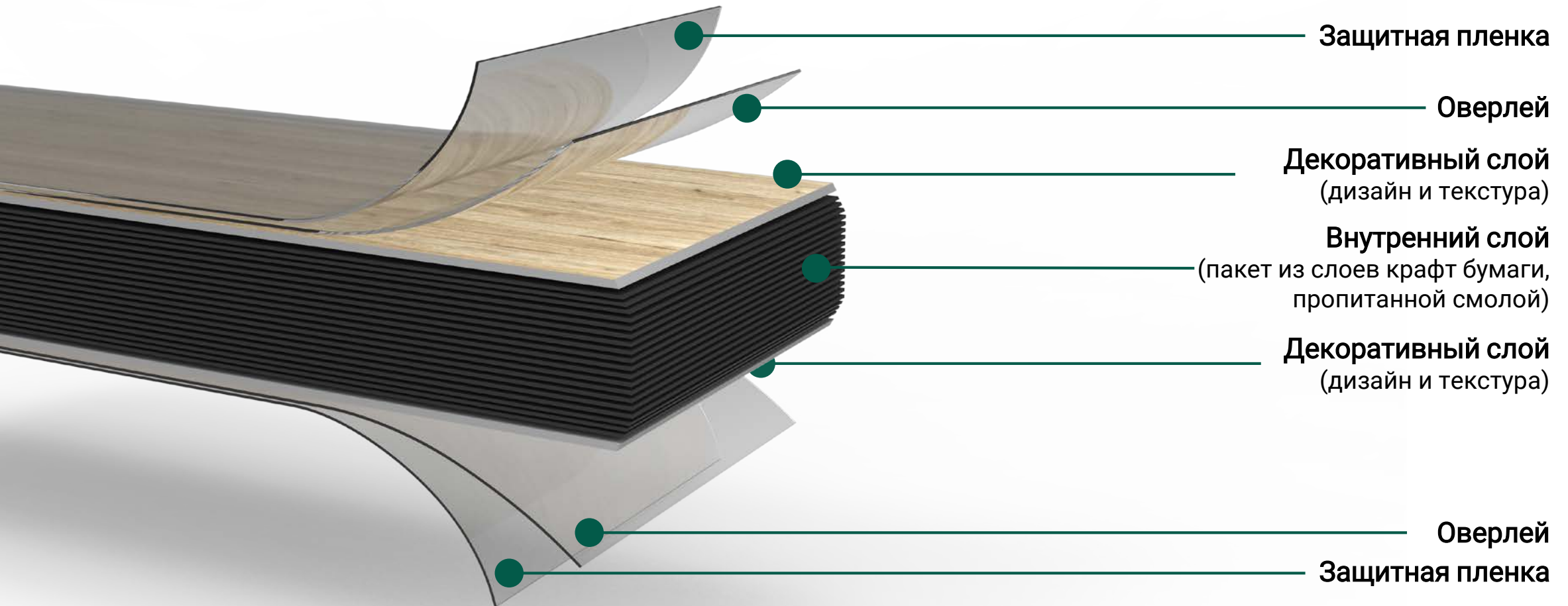

СФЕРА ПРИМЕНЕНИЯ

Кухонные столешницы
и фартуки



Стеновые панели



Офисная мебель



Лабораторные столешницы
и стеллажи



Мебель для медицинских
и детских учреждений



Мебель для дома (ванная комната,
вставки в двери купе, мебельные фасады и др.)

HoReCa (отели, ресторан, кафе) –
торговое оборудование, столы, ресепшн и др.)



Уличная мебель



ПРЕИМУЩЕСТВА И ХАРАКТЕРИСТИКИ

ПРЕИМУЩЕСТВА



Долговечность.
Срок эксплуатации – до 20 лет, (привлекательный внешний вид изделия сохраняется на протяжении длительного периода времени).



Устойчивость к механическим Повреждениям
(сколам и царапинам).



Абсолютная термо и влагостойкость
(панели не деформируются под воздействием влаги и t°).



Устойчивость к воздействию бытовой химии.



Гигиеничность
(безопасны для пищевых продуктов).



Экологичность (материал не содержит тяжелых металлов и не выделяет вредных веществ в виде паров, газов, испарений, даже при нагревании).



Простота в эксплуатации
(легко чистить).



Не требует дополнительной обработки края кромки
(допустимы различные типы обработки).

ХАРАКТЕРИСТИКИ

- Максимальная длина/ширина:
3050 x 1220 мм
- Доступны размеры для заказа:
**3050x1220мм,
3050x605мм**
- Толщина
12 мм
- Торец (крафт в толщине)
ЧЕРНЫЙ

Три формата отгрузки столешниц HPL компакт

- Целый лист форматом 3050*1220*12мм. Вес – 65 кг. Без обработки, упаковка гофрокартон. Доступен к заказу с 15.08.24г. Срок изготовления 5 рабочих дней.
- Половина листа 3050*605*12мм. Вес – 32 кг. Без обработки, упаковка гофрокартон. Доступен к заказу с 15.08.24г. Срок изготовления 5 рабочих дней.
- Индивидуальный размер по чертежу заказчика (круглые, прямоугольные, произвольной формы). Обработка согласно чертежа, упаковка в гофрокартон, на подложке из ДСП. Доступен к заказу с 01.09.24г. Срок изготовления 15 рабочих дней.

Типы кромок столешниц HPL-компакт.

- Тип 1. Фаска 1мм*45гр.
- Тип 2. Фаска 2мм*45гр.
- Тип 3. Радиус 2 мм и скос под 45гр.
- Тип 4. Радиус 2 мм

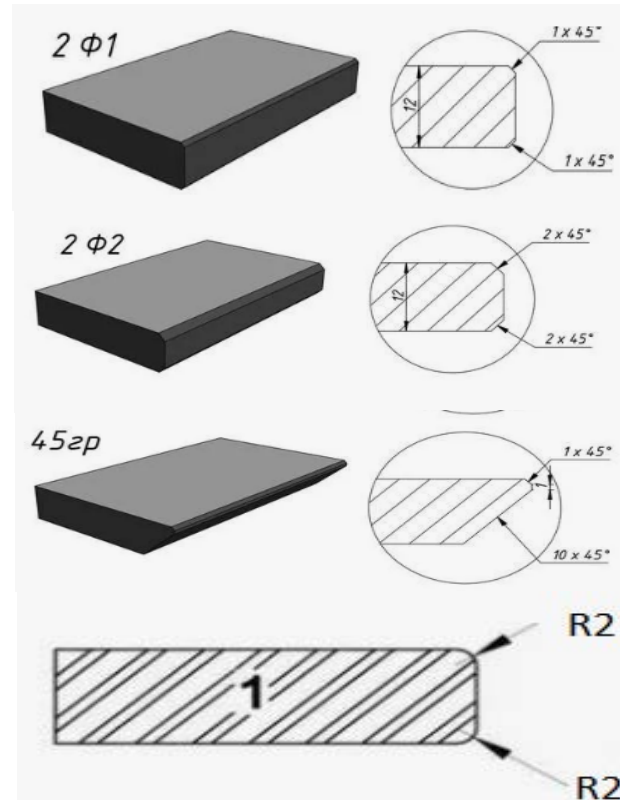

Порядок оформления и обработки индивидуального заказа

1. Для оформления заказа необходимо отправить **максимально подробный чертёж** в формате DWG, DXF, PDF вашему менеджеру фабрики.
2. В течении трех рабочих дней чертеж проверяется специалистами фабрики на возможность изготовления, при необходимости согласовываются и вносятся корректировки.
3. Срок изготовления - 15 рабочих дней, с момента оплаты. При расчете сроков необходимо учитывать доставку от фабрики до Вас.

Пример чертежа (эскиза) необходимого для заказа

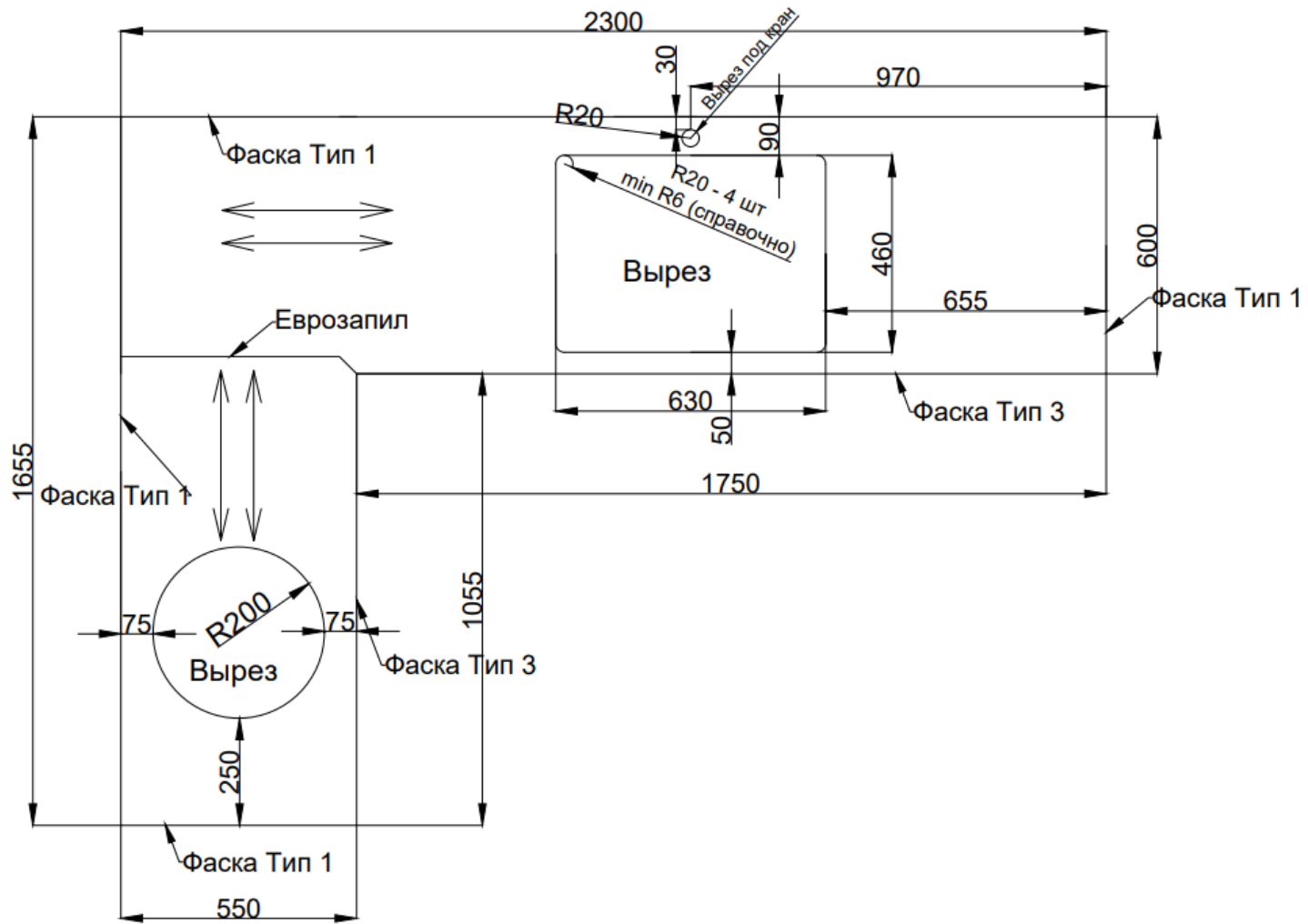

Примечания:

На чертеже указать :

- Тип фасок для каждого торца
- Координаты и размеры вырезов с радиусами углов
- Наличие еврозапила
- Направление текстуры

Стандартные чертежи можно присылать как в электронном виде, так и от руки. Если же форма столешницы более сложная, желательно прикреплять файл контура в формате DXF. Это позволит избежать возможные ошибки.

ДЕКОРЫ

6336/NV
Сириус Дарк



6880/S
Черный Порторо



6333/NV
Обсидиан Венетто



8434/GO
Дуб Палисанта



6331/PT
Белый Венетто

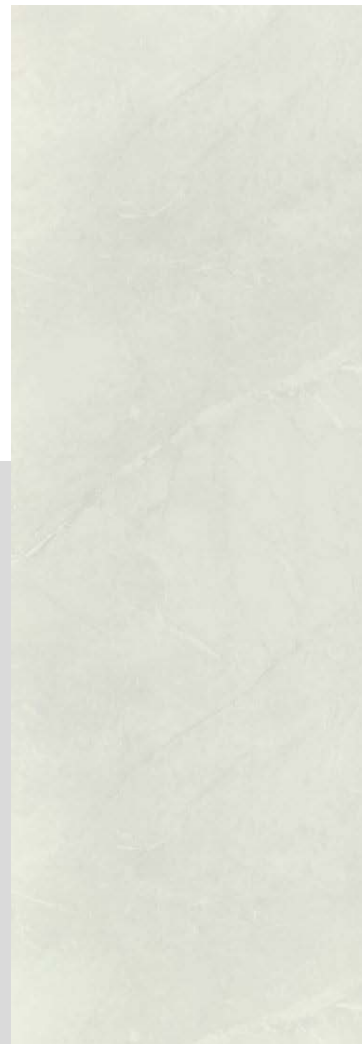

1029/S
Белоснежный

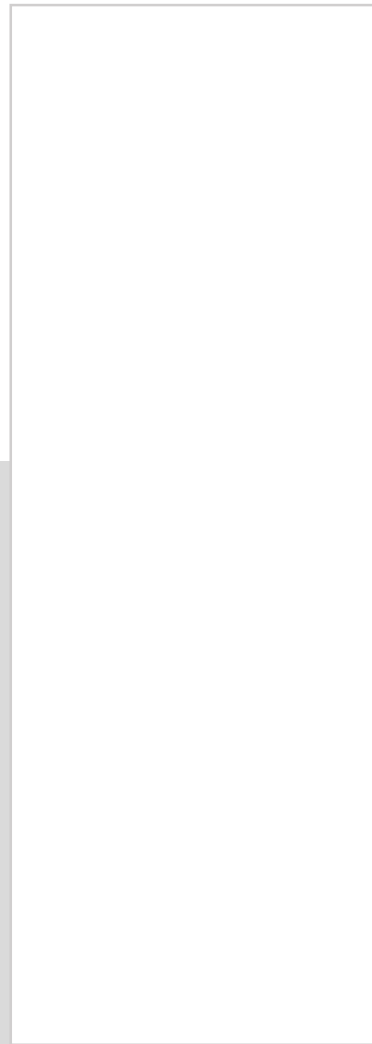

ДЕКОРЫ В ИНТЕРЬЕРЕ

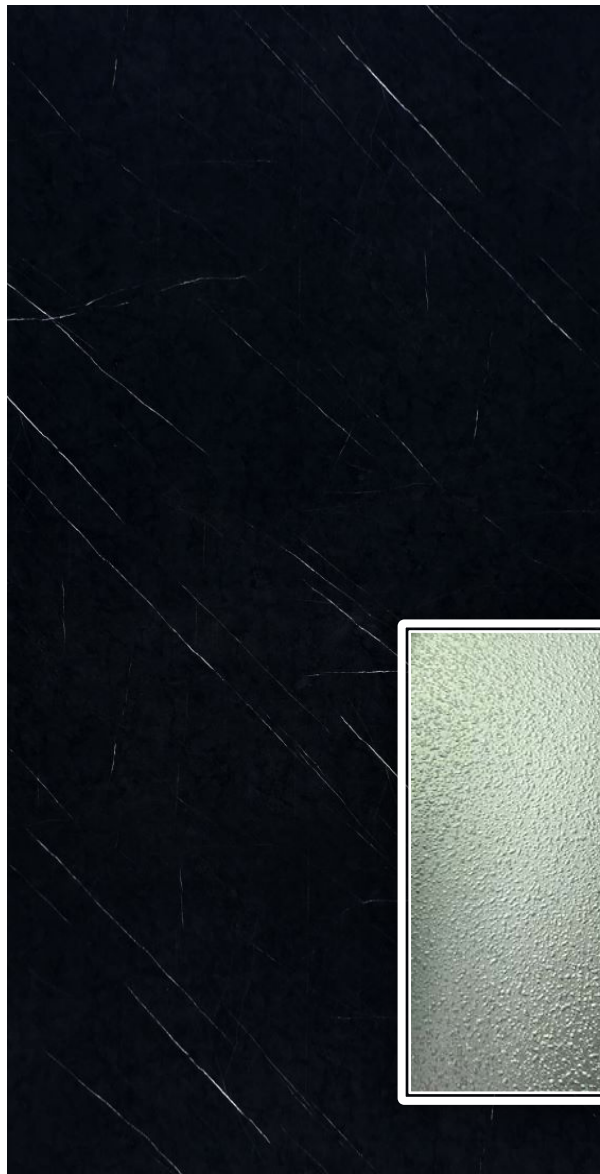

6336/NV Сириус Дарк

поверхность декора: марс

ДЕКОРЫ В ИНТЕРЬЕРЕ

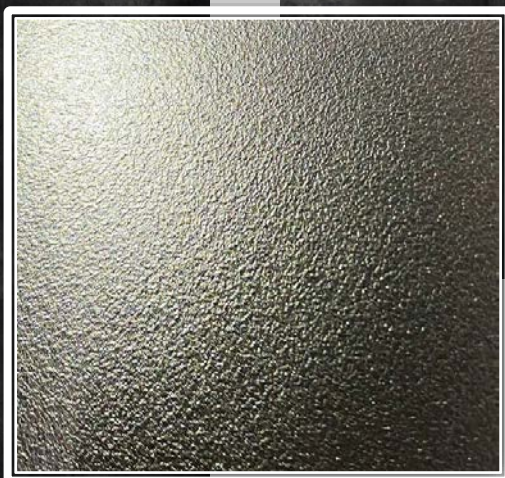

6880/S Черный Порторо

поверхность декора: кристалл

ДЕКОРЫ В ИНТЕРЬЕРЕ



6333/NV Обсидиан Венетто

поверхность декора: марс

ДЕКОРЫ В ИНТЕРЬЕРЕ



8434/GO Дуб Палисанто

поверхность декора: крупная рустикальность

ДЕКОРЫ В ИНТЕРЬЕРЕ



6331/PT Белый Венетто

поверхность декора: питон

ДЕКОРЫ В ИНТЕРЬЕРЕ



1029/S Белоснежный

поверхность декора: кристалл